

目 录

HSV3271 4K User manual.....	2
I Description.....	2
II Connect and Operate.....	2
III. Software instruction.....	3
How to Set Capture Card in Mac (OBS).....	8
FAQs & Solutions:	11
HSV3217 4K 説明書.....	12
一. 前書き.....	12
二. パッケージ内容.....	12
三. 特徴.....	12
四.仕様.....	13
五. 接続と操作.....	13
六. 接続と操作.....	14
Windows で OBS を設定する方法.....	14
Mac で OBS を設定する方法.....	18
よくあるご質問と対策:	21
1. 画面をキャプチャできません.....	21
2.音声の問題.....	21
3.画像の問題.....	21
二合一 4K 高清音视频采集.....	22
一、产品概述.....	22
二、产品特点.....	22
三. 端口名称.....	23
四、操作指南.....	24
常见问题解决方法:	27
1, 无法捕捉到画面.....	27
2, 声音问题.....	27
3, 图像问题.....	27

HSV3271 4K User manual

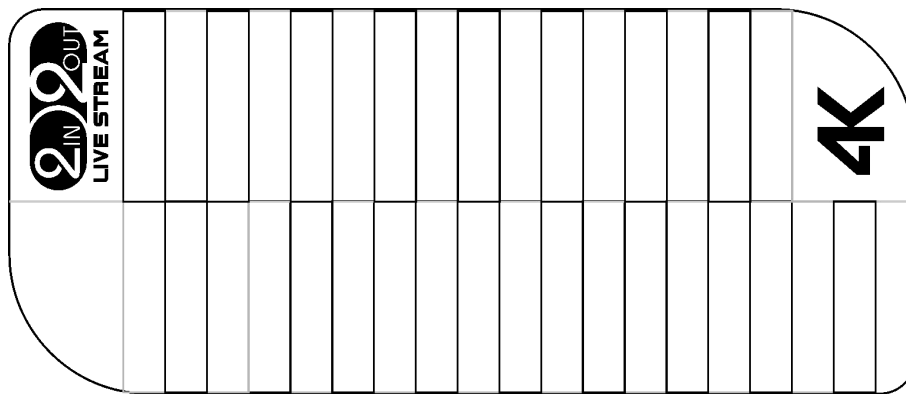

I Description

The HD video capture card can input the video data or audio and video mixed data of the video signal output from the camera, PC, set-top box, game console into the computer, and convert it into computer-recognizable digital data, which is stored in the computer and becomes editable video data file or live stream to the server.

II Connect and Operate

1. Connect the signal sources such as Blu-Ray Player , Play Station , audio/ video receiver ,satellite receivers with HD output interfaces with a HD cable to the device HD input
2. Insert the type-c cable head to type-c interface , the other side of the cable into your computer's USB3.0 or type-c interface

3.HD to USB3.0 video capture Device is based on UVC(USB video class) , UAC(USBaudio class) STANDARD , without having to install drivers and settings.user can connect an external monitor or TV to the HD Loopout. with which can watch HD video simultaneously

III. Software instruction

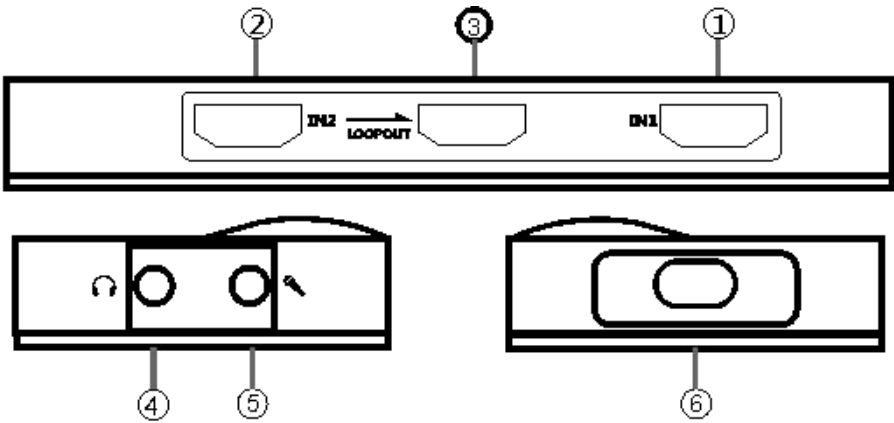

- 1.HDMI IN1 2.HDMI IN2 3.HDMI OUT2
- 4.Headset 5.MIC 6.USB3.1 CAPTURE

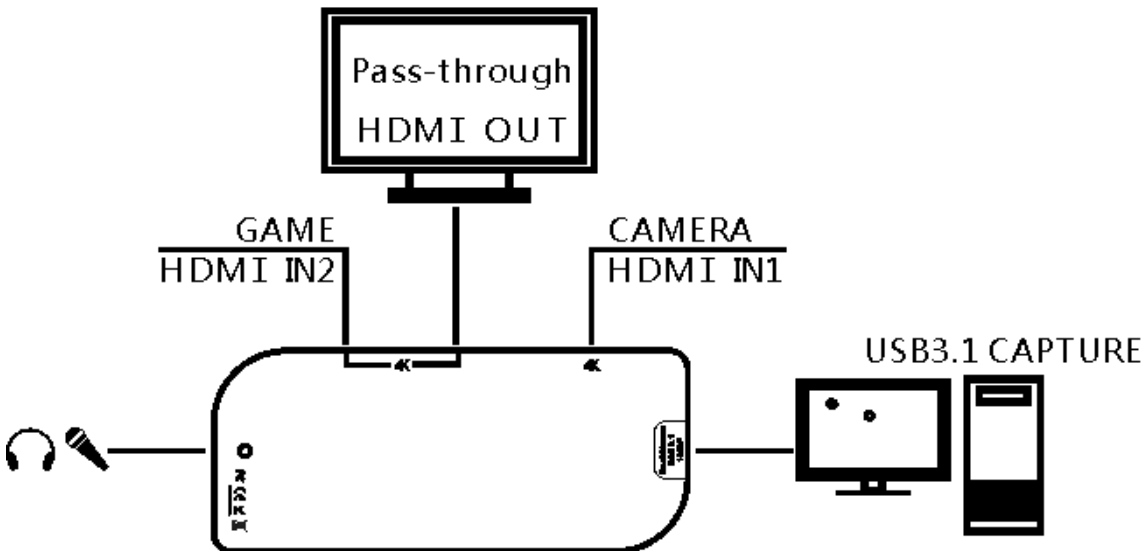

How to Set Capture Card in Windows (OBS)

1. Add video capture device 1 (the signal source is connected to the HDMI IN2 interface), Open OBS → Click "+" to choose "Video Capture Device"

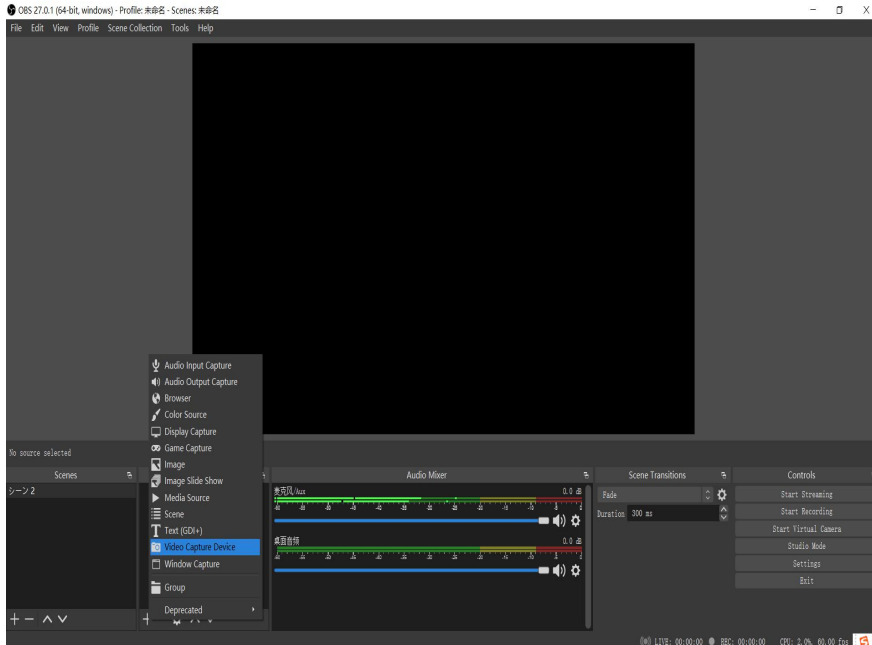

2. Create source → OK

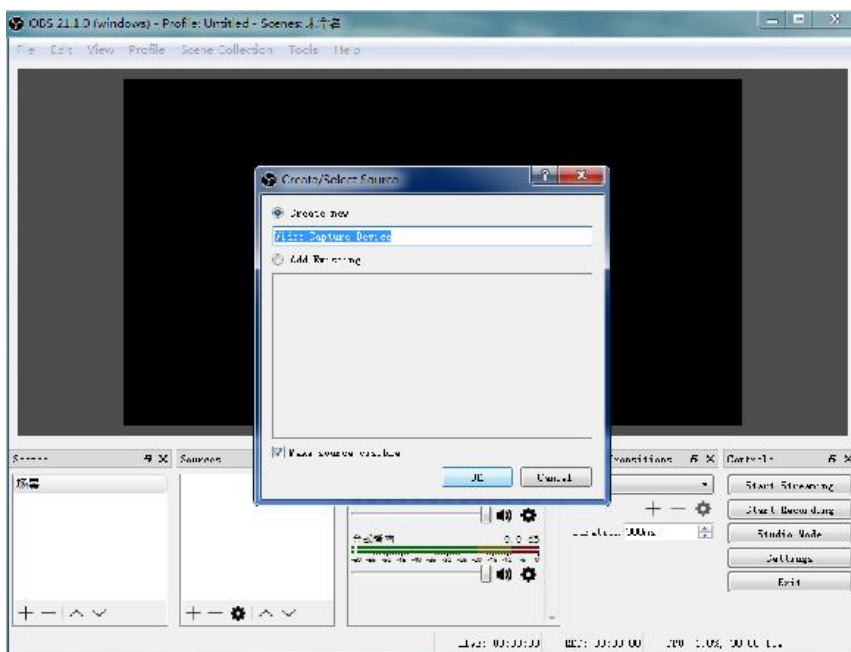

3. Properties for Video Capture Device → Device(Mirabox Video Capture) → Resolution/FPS Type (Custom) → Resolution(1920*1080) → FPS (60fps) → Video Format (YUY2)→ Audio Out Mode(Output desktop audio(WaveOut)) → \sqrt Use custom audio device → Audio Device (MiraBox Audio Capture) → OK

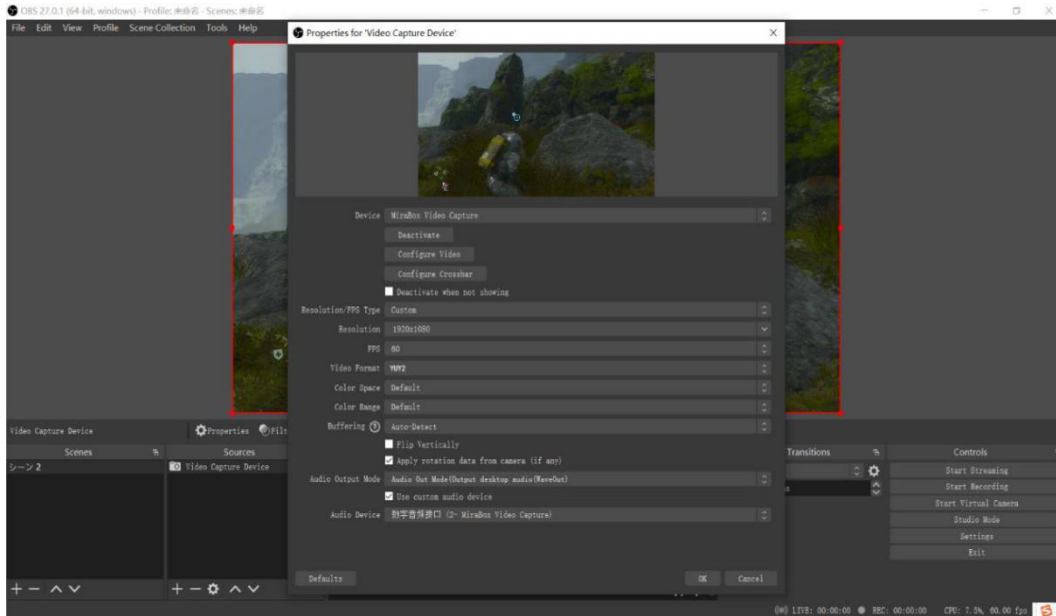

4. Add video capture device 2 (the signal source is connected to the HDMI IN1 port), open OBS → click "+" to select "video capture device"

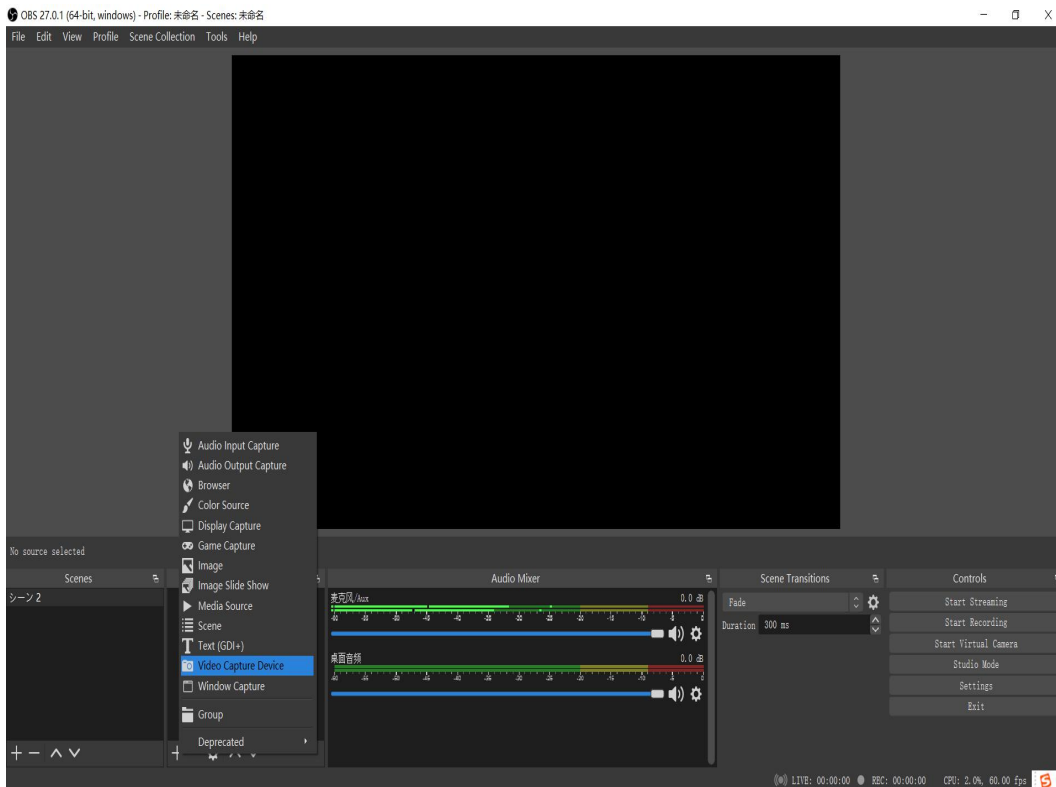

5. Properties for Video Capture Device → Device(Mirabox Capture) → Resolution/FPS Type (Custom) → Resolution(1920*1080) → FPS (60pfs) → Video Format (MJPEG)→ Audio Out Mode(Output desktop audio(WaveOut)) → \sqrt Use custom audio device → Audio Device (MiraBox Capture) → OK

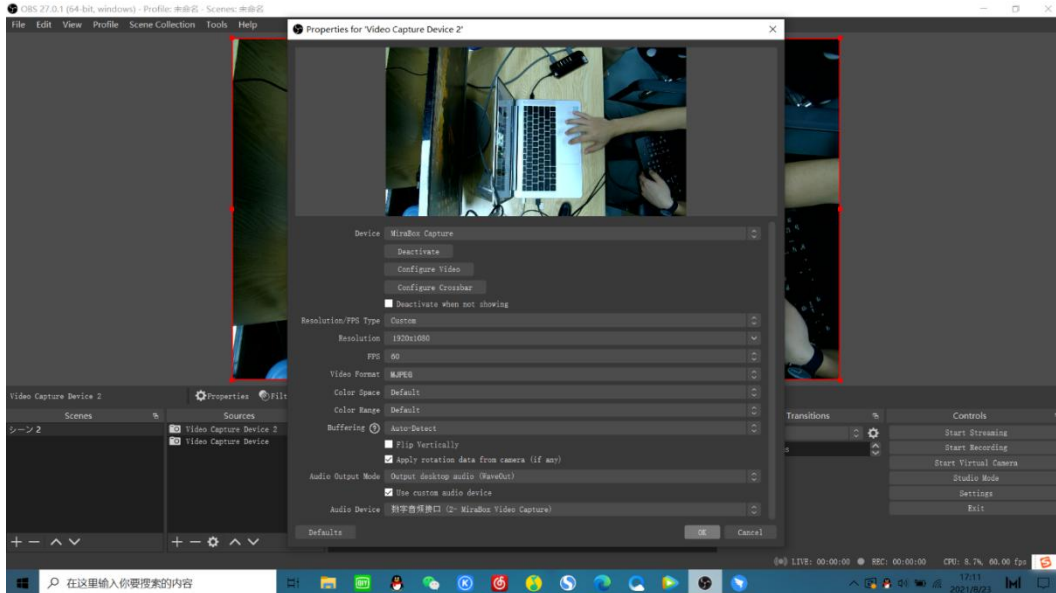

6. When two capture channels push streams at the same time, set video capture device 1 to the large screen and video capture device 2 to the small screen.

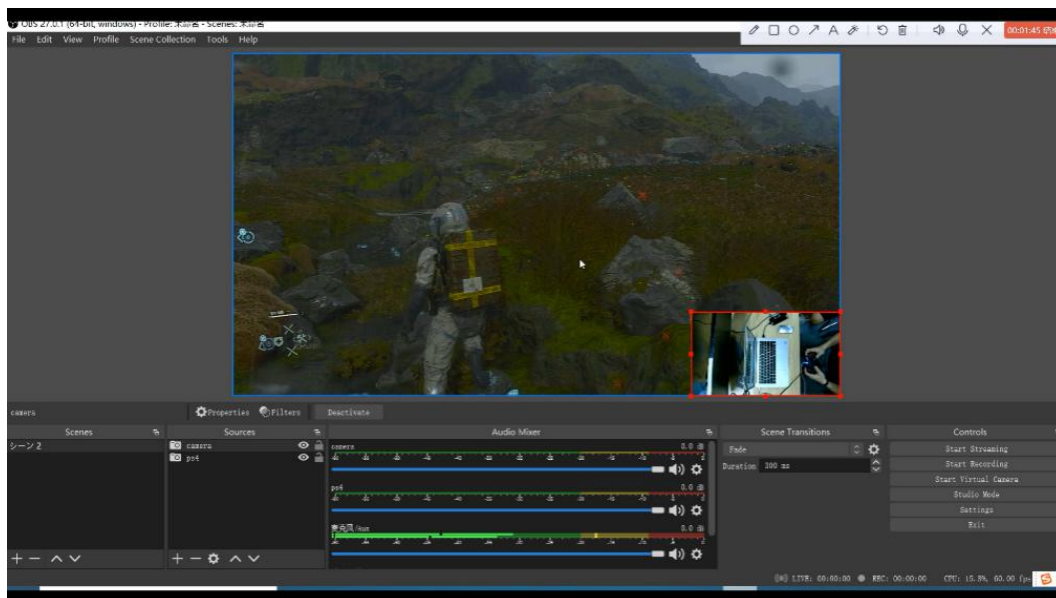

7. Setting → Stream → choose your Live service (YouTube/Twitch...), input you channel stream key → OK

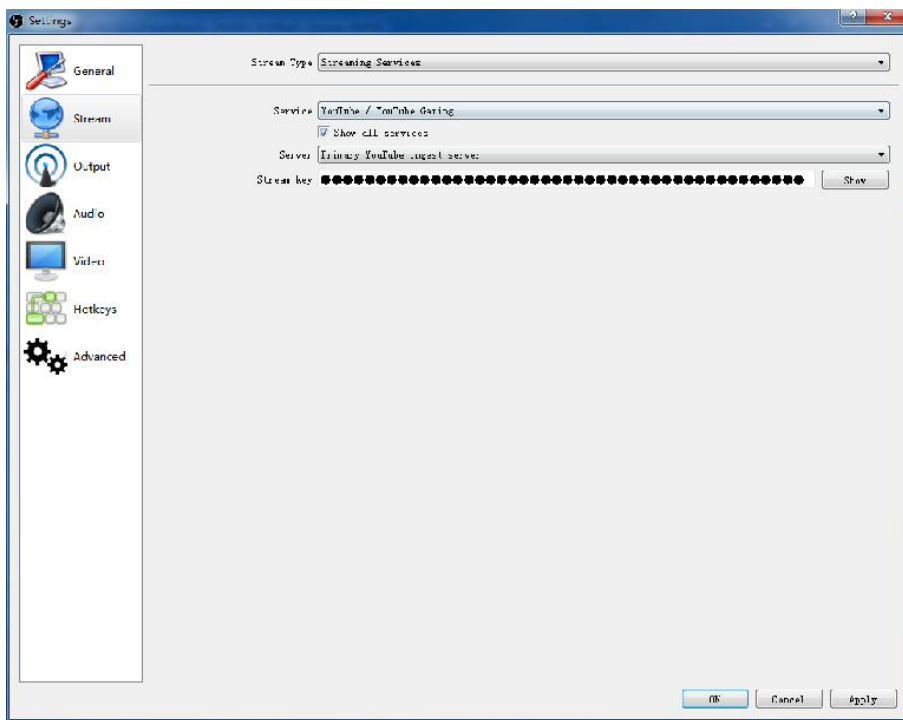

8. Start streaming or start recording

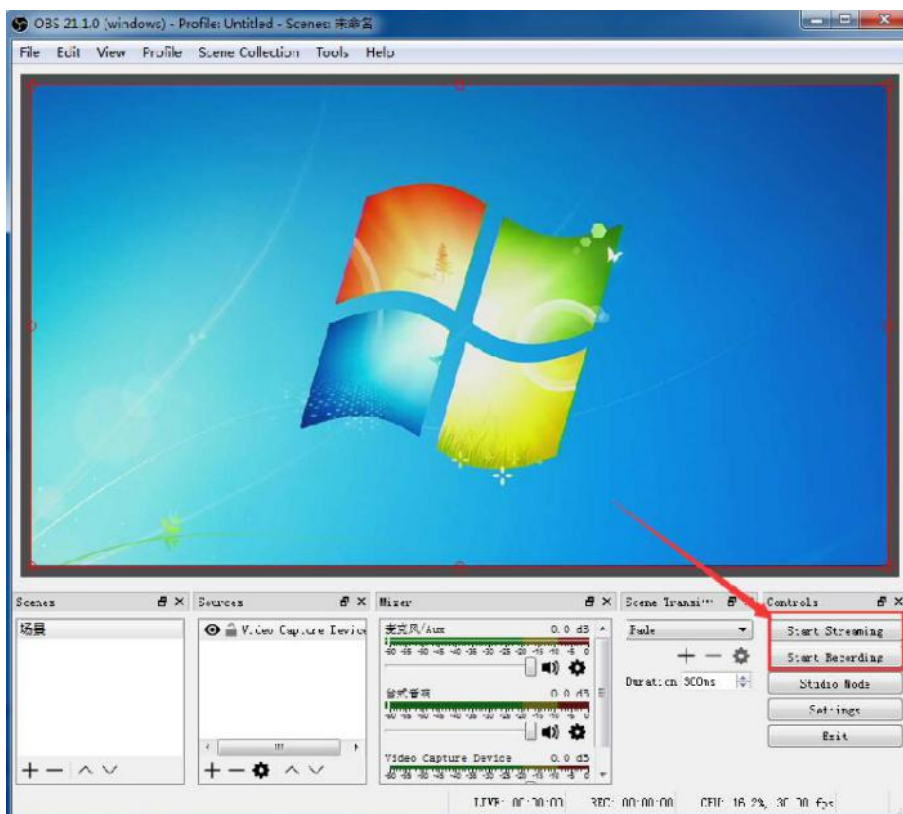

How to Set Capture Card in Mac (OBS)

1. Open the Mac system preferences, click on the sound, select the sound you want to input, as shown in the figure

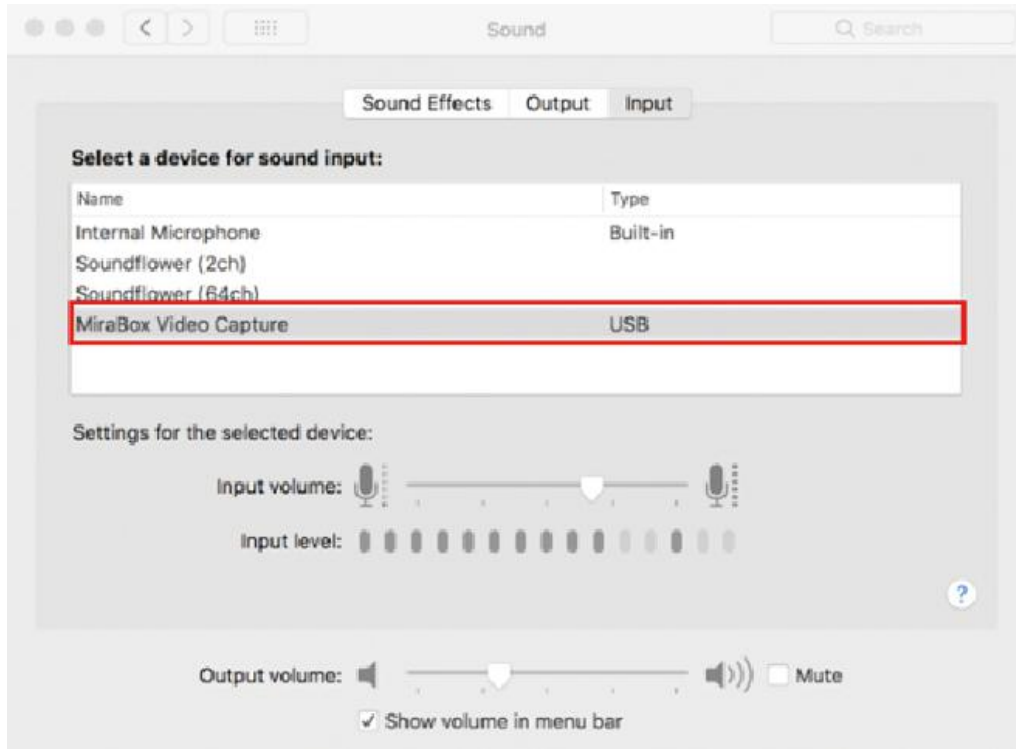

2. Add video capture device 1 (the signal source is connected to the HDMI IN2 interface), open OBS → click the "+" of the source, select "Video Capture Device", add "MiraBox Video Capture" in the source options of the OBS window, select the resolution and frame Rate, select the video format YUV2

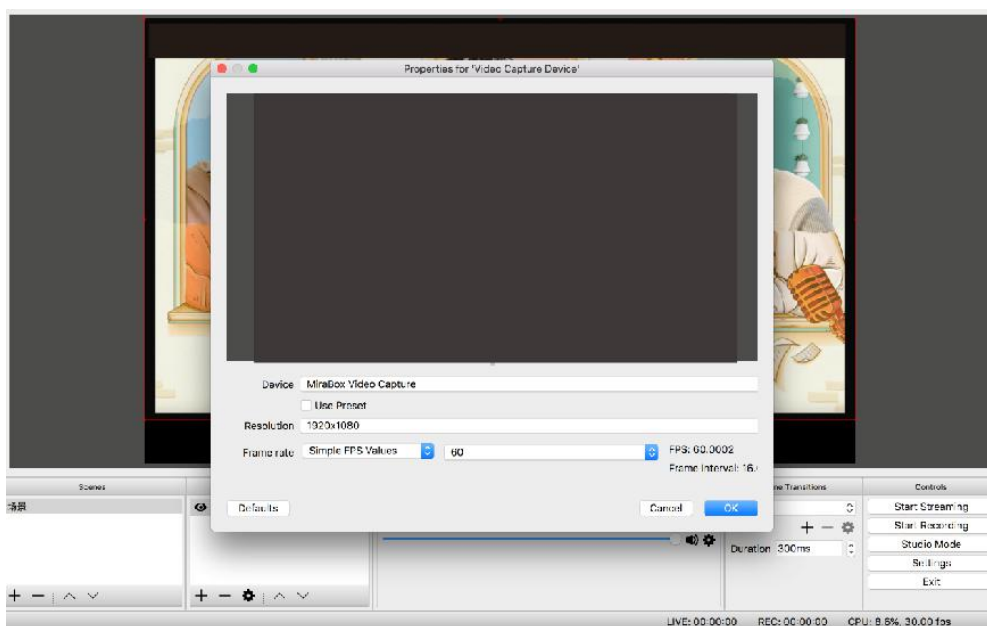

3,Add audio capture device 1. Click "+" of Sources to choose "Audio Capture Input"to add “ MiraBox Audio Capture” from sources option in the OBS window,as picture..

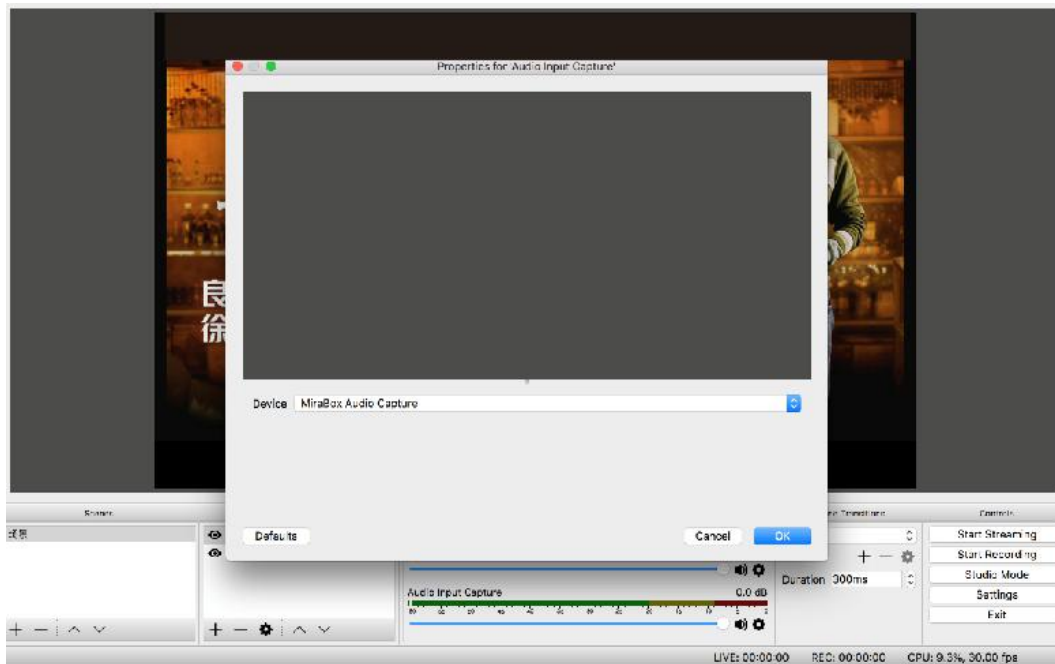

9. Add video capture device 2 (the signal source is connected to the HDMI IN1 interface), click the "+" of the source, select "Video Capture Device", add "MiraBox Capture" in the source options of the OBS window, select the resolution and frame rate, and select the video Format MJPEG

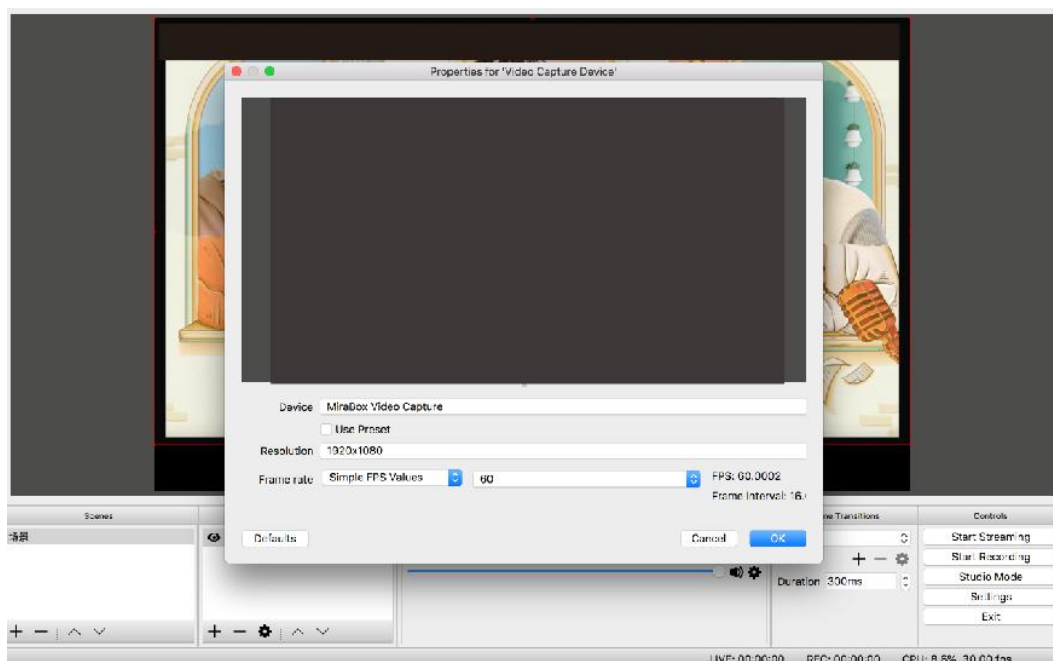

5. Add audio capture device 2, Click "+" of Sources to choose "Audio Capture Input" to add "MiraBox Capture" from sources option in the OBS window, as picture.

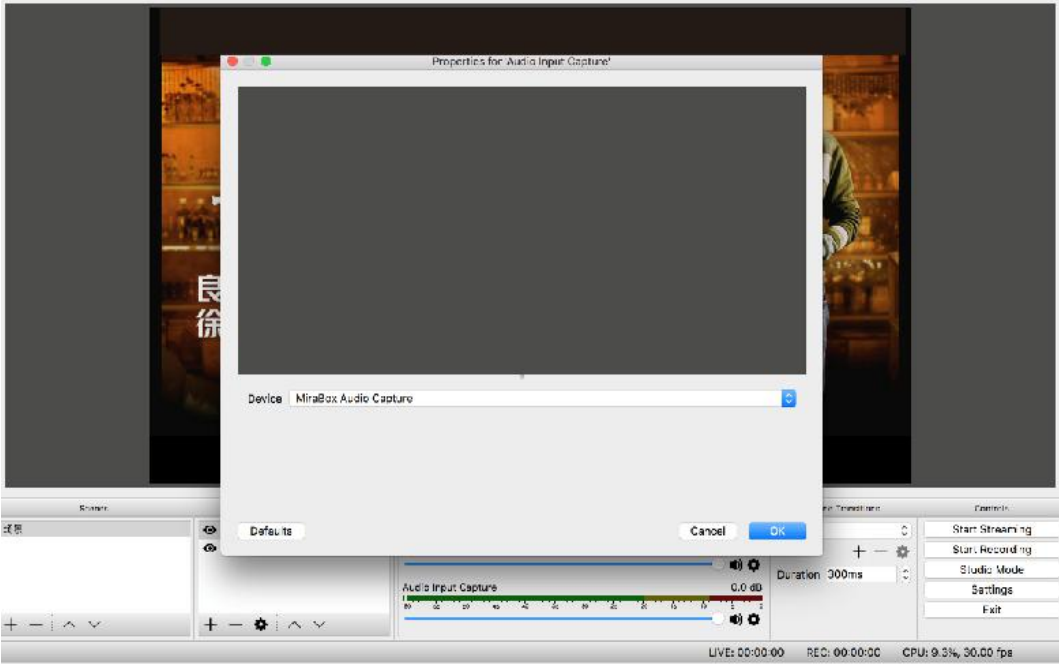

6. Click setting to choose advanced in the Mixer window, Audio input capture item choose "Monitor and Output", click "Close".

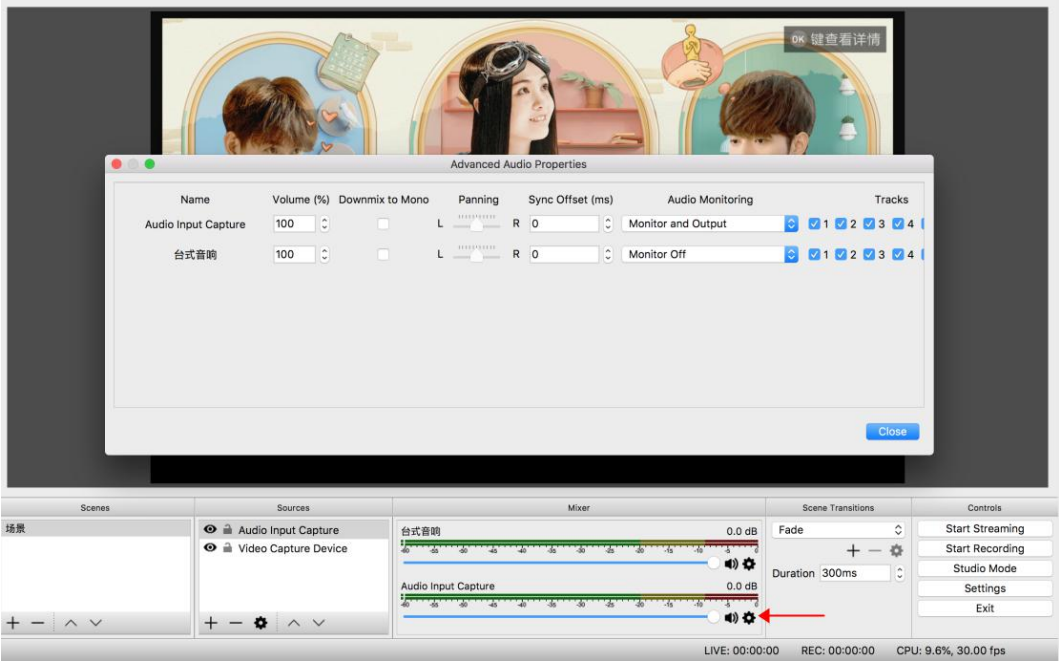

FAQs & Solutions:

1. No Capture

Q: Fail to capture the verification methods of video images if OBS or other APPs are used on the PC

- a. Confirm whether videos on the signal source end have been transmitted to our capture card (if computer is the signal source, you can find two display icons on screen resolution; otherwise, please connect to the loop out port to check whether images are normal);
- b. Confirm whether PC has properly recognized MiraBox Video Capture (check whether the device is normal in PC's Device Manager, and no icons such as exclamation points are found);
- c. If the above-mentioned two methods are normal, suggest customers changing a USB3.0 port and test again;
- d. Confirm whether the port is properly connected;
- e. Confirm whether APP's setting parameters are correct;

2. Audio Issue

Q: Fail to capture the verification methods of sound if OBS or other APPs are used on the PC

- a. Confirm whether our capture card is selected by the audio input device on the signal source (if computer is the signal source: right click the audio device on the bottom right corner of computer to select; otherwise, please connect to the loop out port to check whether audio is normal);
- b. Confirm whether PC has properly recognized MiraBox Video Capture (check whether the device is normal in PC's Device Manager, and no icons such as exclamation points are found);
- c. Confirm whether soundwave line is wavy on the PC (click the audio icon on the bottom right corner of computer – recording device – select our capture card to check);
- d. If it still fails to capture audio, suggest customers adding an audio input capture on OBS, then set Monitor and Input in the advanced audio settings;
- e. Customer also can click the audio icon on the bottom right corner of computer – select our capture card in the recording device – monitor our capture card to check whether it can normally capture audio;
- f. If sound received by customers is fitful or in case of other sound issues, please right click the audio icon on the bottom right corner of computer – select our capture card in the recording device – right click Advanced Attributes in computer attributes to confirm whether 48KHz is fixed as its audio

3. Image issue

Q: Solution for green tint images or vertical bars occurred on the OBS.

- a. To solve such issue, please update to the newest APP;

Q: Solution for green or red tint images occurred on the loop out end.

- a. YUV format is set as the screen's color space, which will lead to such issue. Please change its color space to RGB format.

Q: Solution for video lag or high audio delay

- a. If customers do experience video lag or audio delay, there may be a problem with computer configuration, or two same devices are used which occupies the APP.

HSV3217 4K 説明書

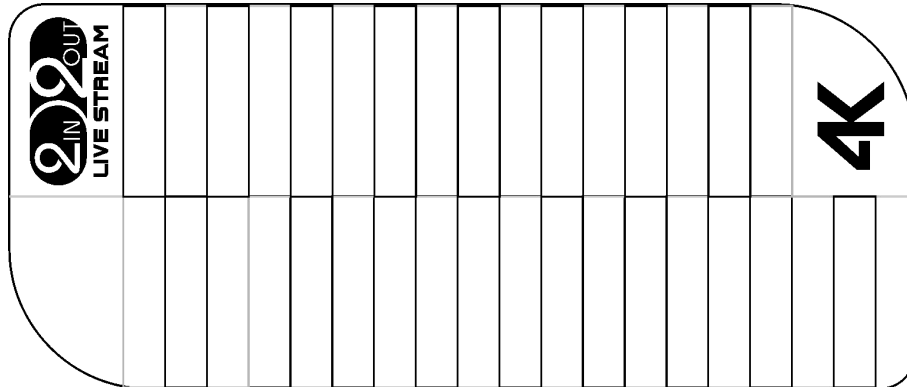

一. 前書き

HDビデオキャプチャカードは、カメラ、PC、セットトップボックス、およびゲーム機から出力されるビデオ信号またはビデオ信号のオーディオおよびビデオ混合データをコンピュータに入力し、それらをコンピュータ可読デジタルデータに変換することができるビデオデータファイルを編集するか、サーバーに生放送。

二. パッケージ内容

本体（HD to USB 3.1 ビデオキャプチャカード）----- 1 台
USB 3.1 ケーブル ----- 2 本
説明書 ----- 1 部

三. 特徴

- * ドライバをインストールする必要はありません。本当の PnP です。
- * Windows、Linux、Mac OS X オペレーティングシステムにコンパチブルできます。
- * USB 3.1
- * 映像とオーディオの処理は dongle で行われ、CPU を占有しません。
- * シングルチャンネルの HD ビデオ信号をキャプチャすることができます。
- * 自動的に入力ビデオフォーマットをチェックしたり、出力サイズとフレームレートを調整したりすることができます。
- * 入力出力ビデオ信号は 4K / 60 Hz に達し、UVC ビデオキャプチャおよび YUV 422 ビデオ出力にコンパチブルできます。
- * HD Loopout は外部のモニターと接続を認識し、視聴することができます。

四.仕様

ホストインタフェース	USB3.0 ,* 300-350MB/s,
入力インタフェース	HD インタフェース
HD 入力フォーマット	480i , 480P , 576i , 576P , 720p50 , 720p60 , 1080i50 , 1080i60 ,1080p24/25/30/50/60, 4K60 ;
フレームレート	25/29.97/30/50/59.94/60fps
オーディオとビデオのキプチャ	標準の要件は UVC と UAC 一貫
OS のサポート	Windows 7 ,Windows Server 2008 R2, Linux(Kernel version 2.6.38and above), OSX(10.8 and above)
ソフトウェアの互換性	OBS Windows Media Encoder(Windows)Adobe Flash Media Live Encoder(Windows,OS X)Real Producer Plus(Windows) VLC(Windows,OS X, Linux) QuickTime Broadcaster(OS X) QuickTimeplayer(OSX)Wirecast(Windows,OSX)Potplayer(Windows)and etc.
開発インターフェイスの互換性	DirectShow(Windows) , DirectSound(Windows) , V4L2(Linux) OSX (QuickTime)
サイズ	105*68*25(L/W/H , mm)
電力消費	≤ 2.5W
作業温度	0-50 deg C
貯蔵温度	-20-70 deg C
貯蔵湿度	5%-90%

五.接続と操作

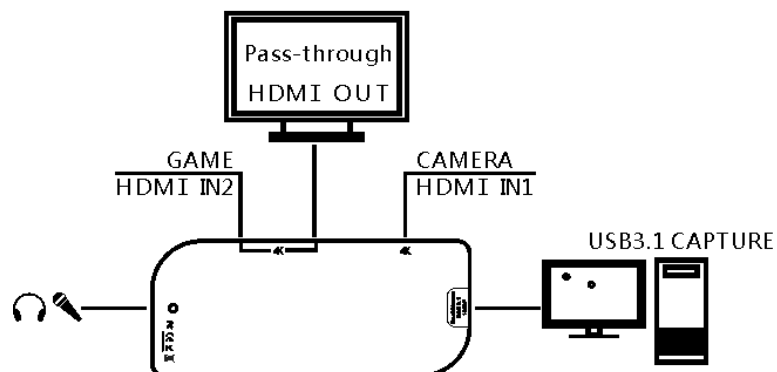
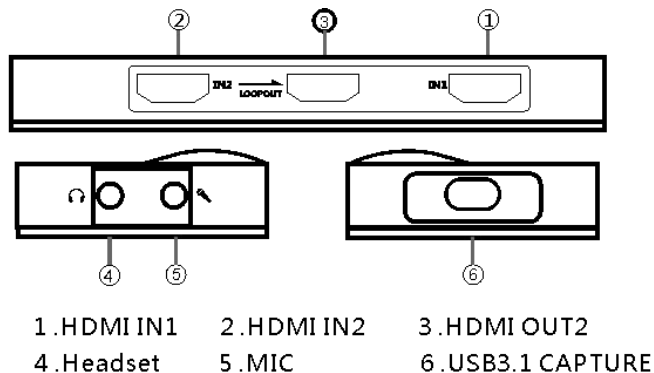

六.接続と操作

Windows で OBS を設定する方法

1.ビデオキャプチャデバイス 1 を追加し（信号ソースは HDMI IN2 インターフェイスに接続されています）、OBS を開き、[+]をクリックして[ビデオキャプチャデバイス]を追加します

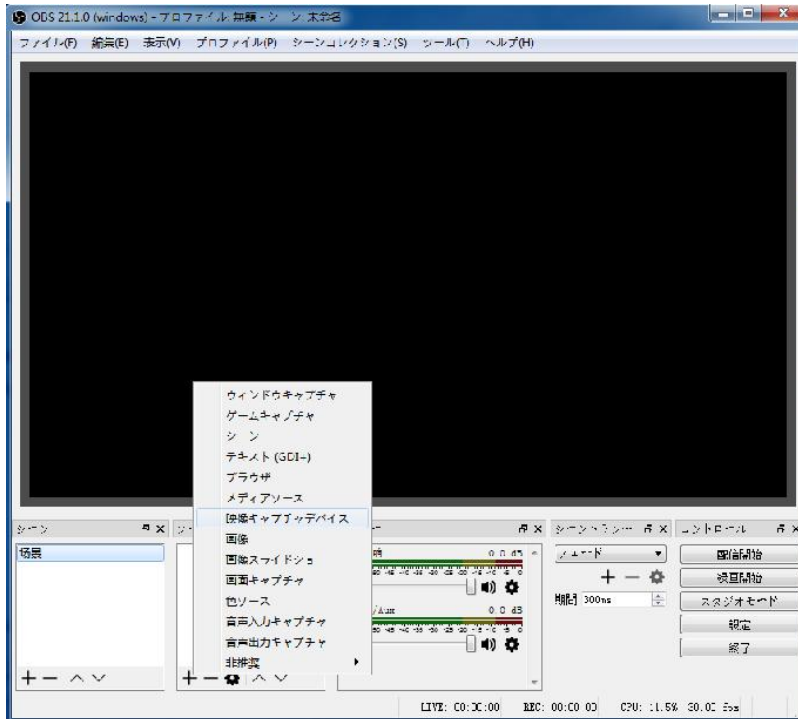

2. ソースを作成/選択 → OK

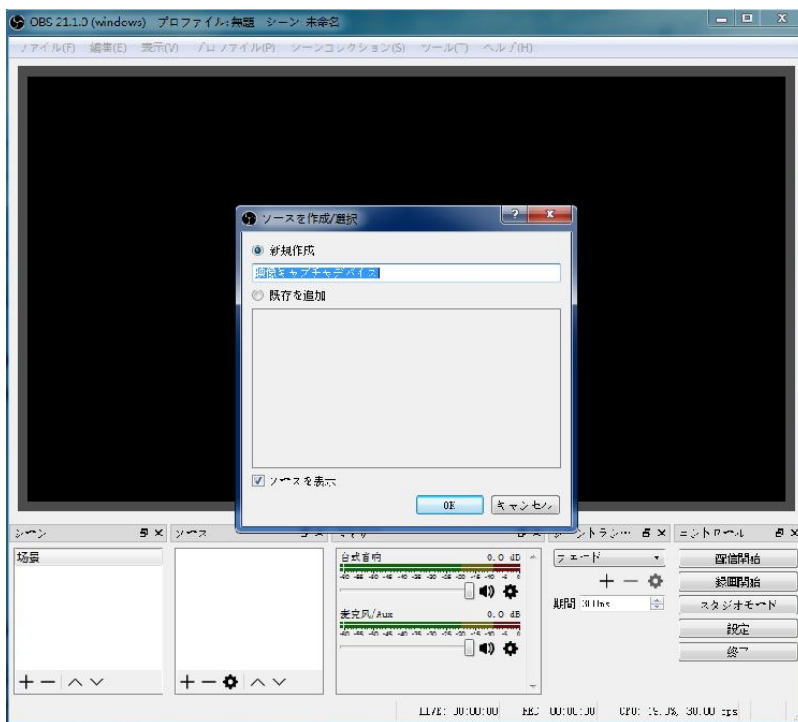

3: 映像キャプチャデバイスのプロパティ → デバイス(Mirabox Video Capture) → 解像度/FPS
 タイプ (カスタム) → 解像度 (1920*1080) → FPS (60) → 映像 フォーマット (YUY2)
 → 音声出力モード(デスクトップ音声出力(WaveOut)) → カスタム音声デバイスを使用する →
 音声デバイス(MiraBox Audio Capture) → OK

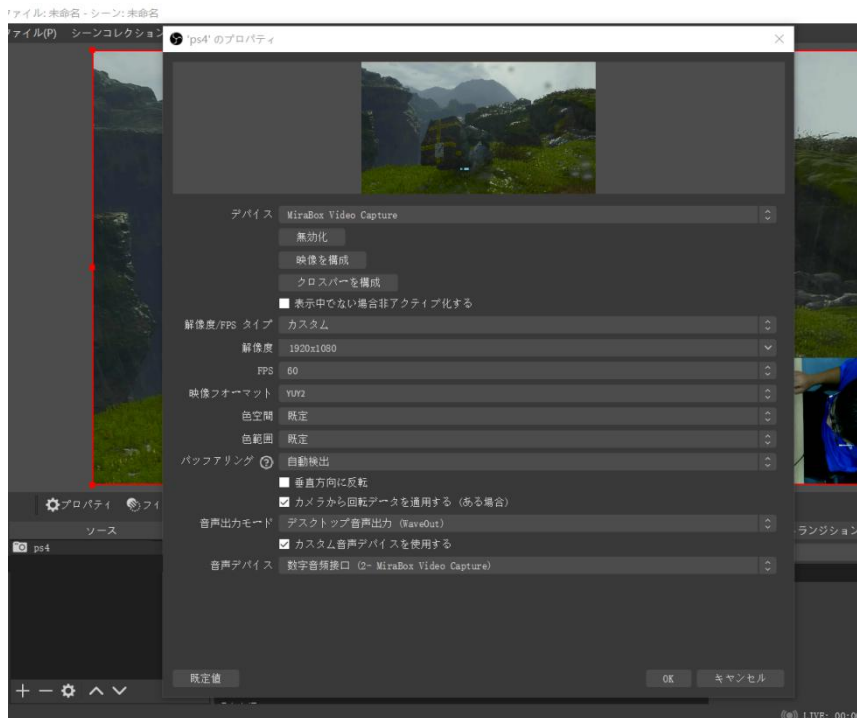

4. ビデオキャプチャデバイス 2 を追加し (信号ソースは HDMI IN1 ポートに接続されています)、
 OBS を開き、[+ビデオキャプチャデバイスを追加]をクリックします。

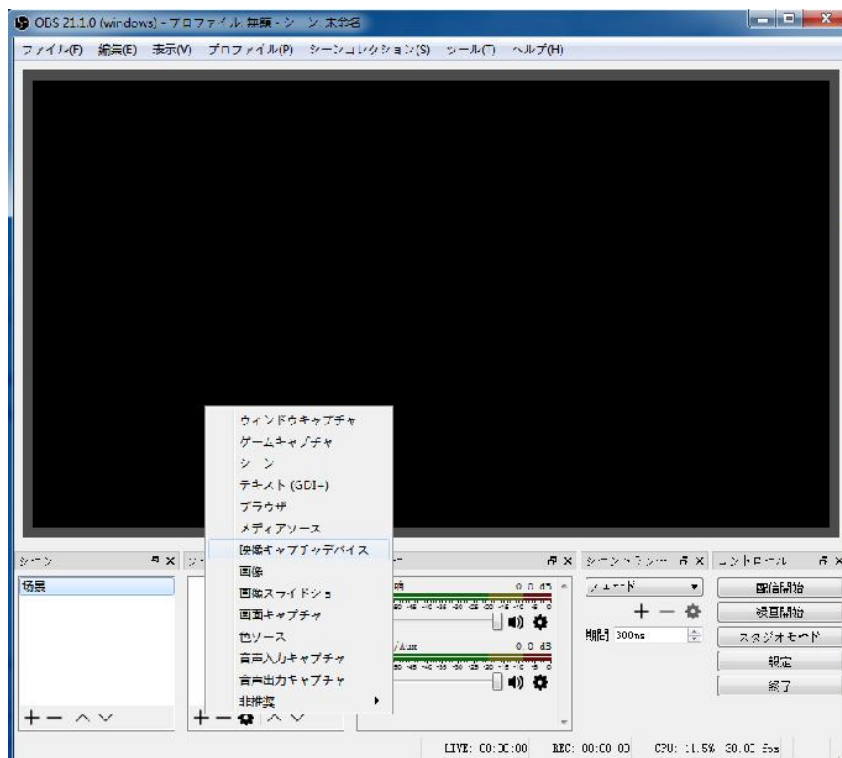

5.映像キャプチャデバイスのプロパティ → デバイス(Mirabox Capture) → 解像度/FPS タイプ (カスタム) → 解像度 (1920*1080) → FPS (60) → 映像 フォーマット (MJPEG) → 音声出力モード(デスクトップ音声出力(WaveOut)) → √カスタム音声デバイスを使用する → 麦克风 (Realtek (R) Audio) → OK

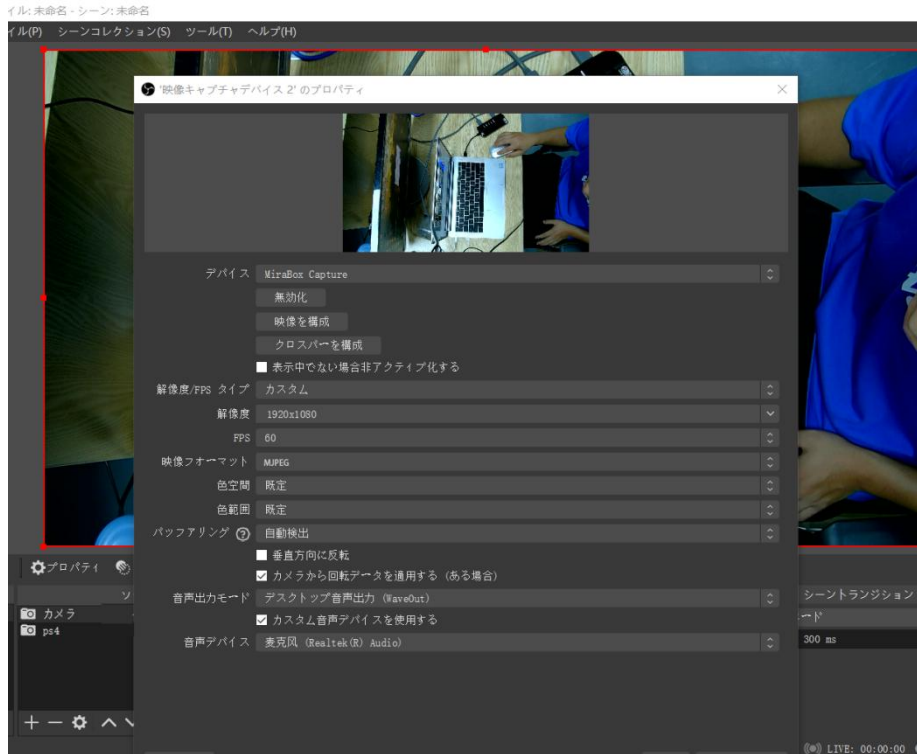

6.2つのキャプチャチャンネルが同時にストリームをプッシュする場合は、ビデオキャプチャデバイス1を大画面に設定し、ビデオキャプチャデバイス2を小画面に設定します。

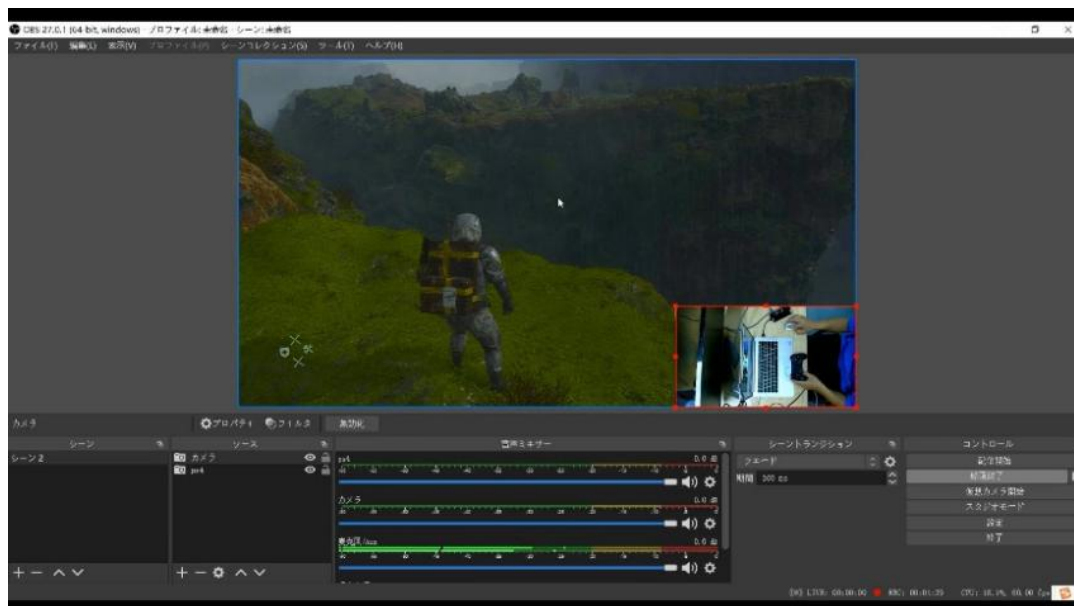

7. 設定 → 配信 → サービスを選択(YouTube/ Twitch...) → 入カストリームキー → OK

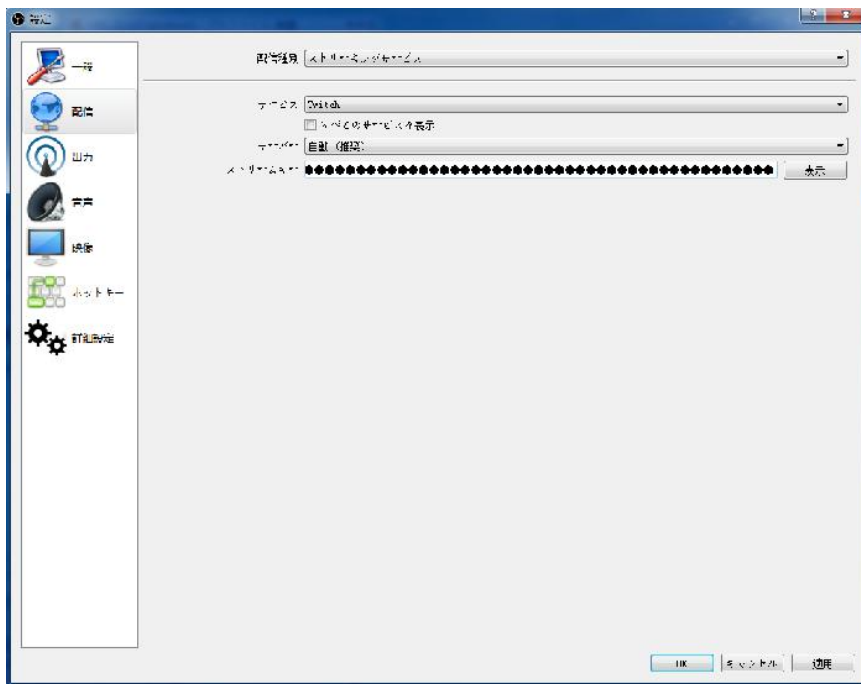

8. 配信開始または録画開始

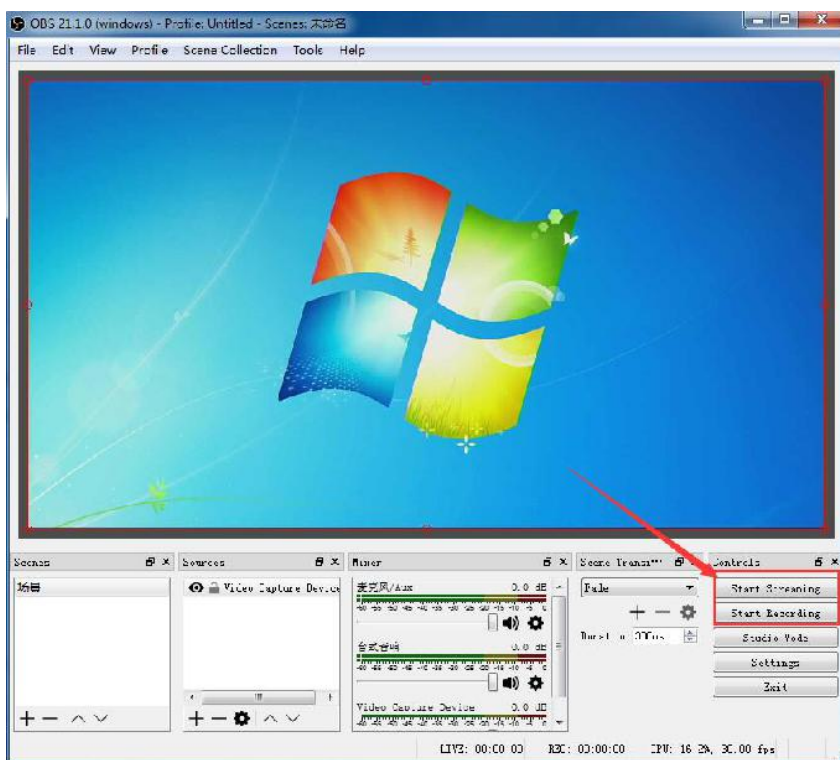

Mac で OBS を設定する方法

1. 開く Mac システムの設定、選択 MiraBox Video Capture、次の図のように。



2. ビデオキャプチャデバイス 1 を追加し（信号ソースは HDMI IN2 インターフェイスに接続されています）、OBS ウィンドウでソースからビデオキャプチャデバイスを追加するオプションを選択し、次の図に示すように Mirabox ビデオキャプチャを選択します。

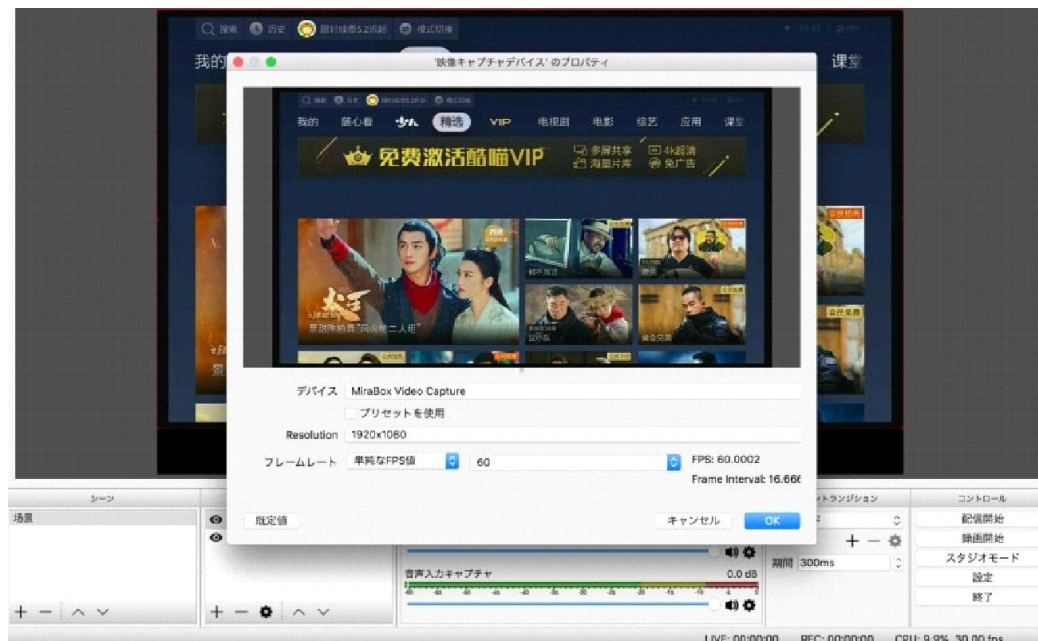

3. オーディオキャプチャデバイスの追加 1.OBS を開き、ソースから OBS ウィンドウにオーディオ入力キャプチャを追加するオプションを選択し、次の図に示すように Mirabox オーディオキャプチャを選択します。

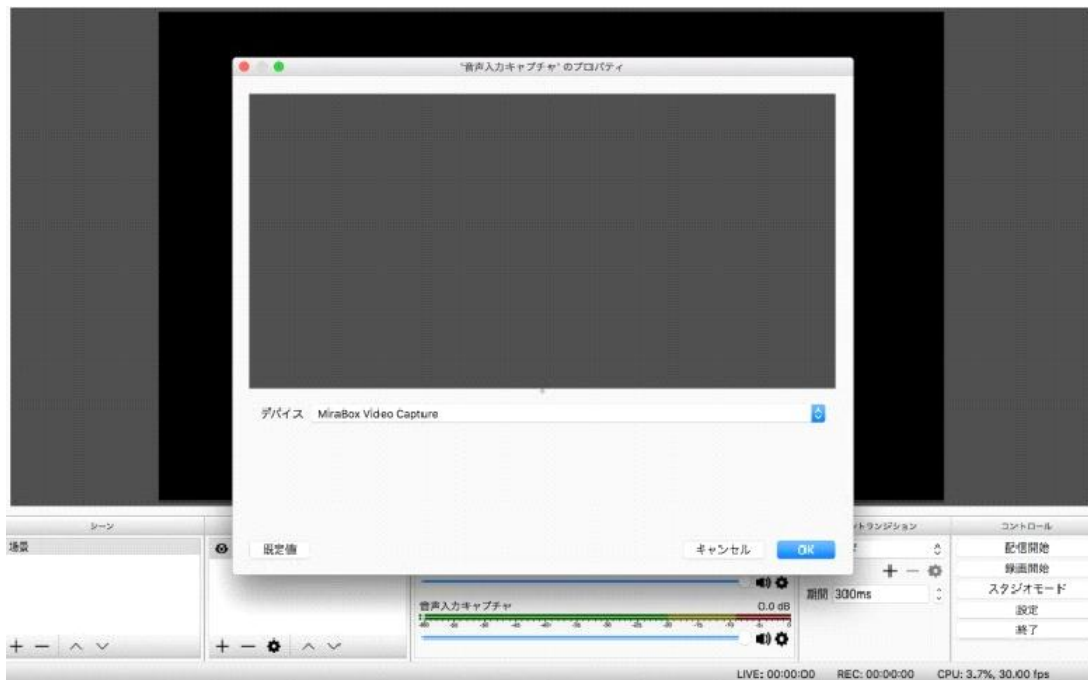

4.ビデオキャプチャデバイス 2 を追加し（信号ソースは HDMI IN2 インターフェイスに接続されています）、OBS ウィンドウでソースからビデオキャプチャデバイスを追加するオプションを選択し、次の図に示すように Mirabox ビデオキャプチャを選択します。

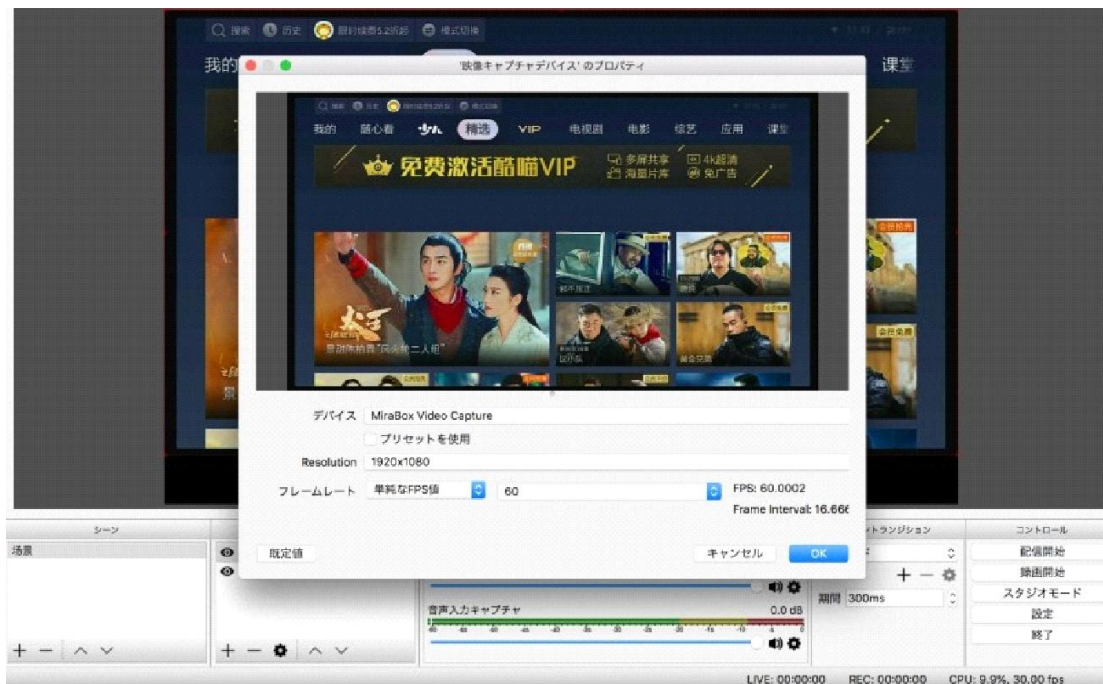

5. オーディオキャプチャデバイスの追加 2.OBS を開き、ソースから OBS ウィンドウにオーディオ入力キャプチャを追加するオプションを選択し、次の図に示すように Mirabox オーディオキャプチャを選択します。

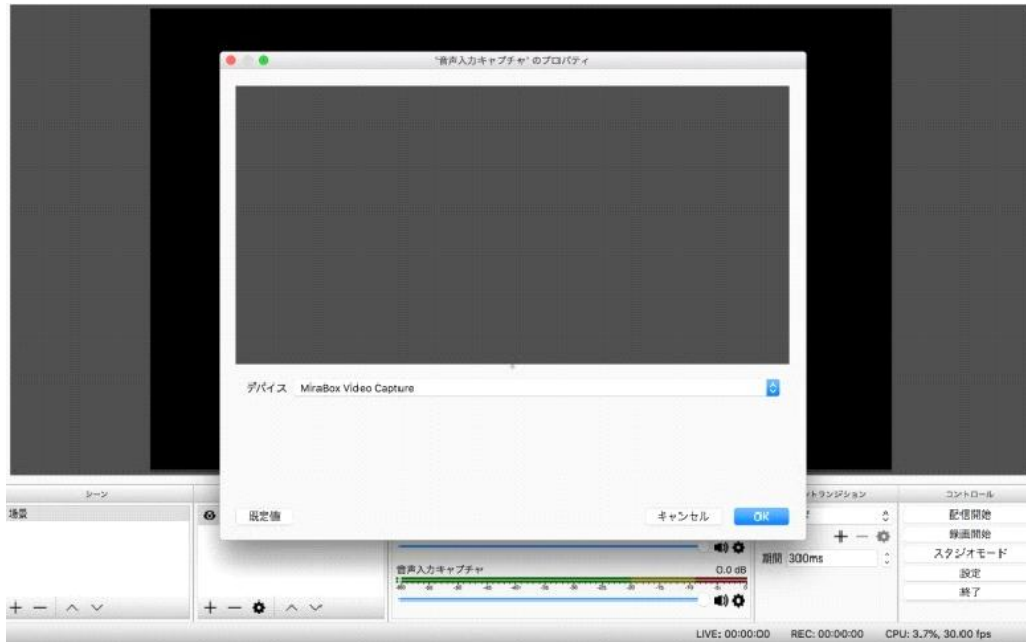

6. 設定をクリックして[ミキサー]ウィンドウの[オーディオの詳細プロパティ]を選択します、音声入力キャプチャ項目はモニタと出力を選択します。

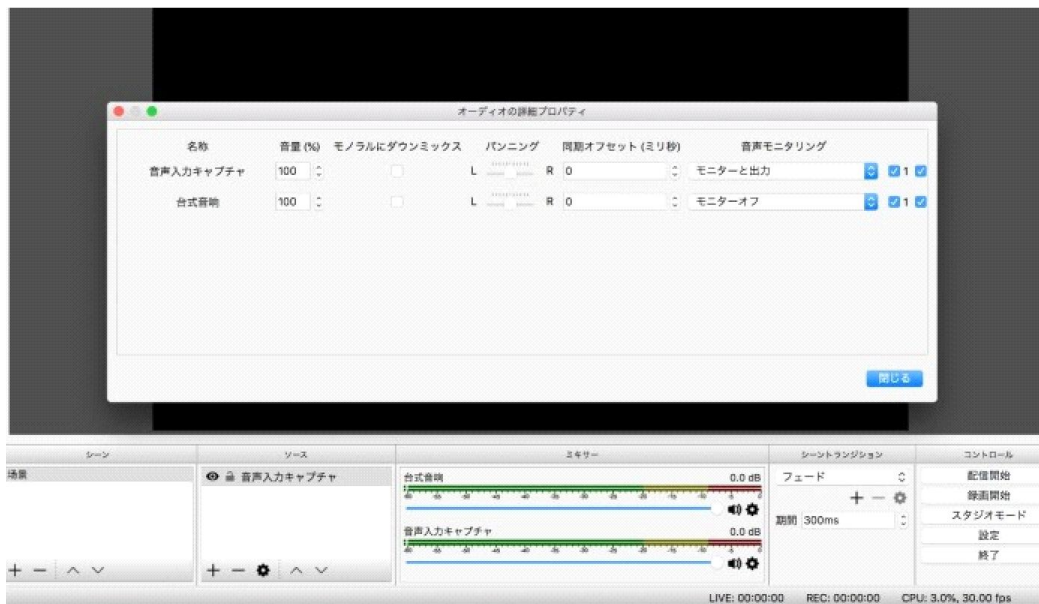

よくあるご質問と対策:

1. 画面をキャプチャできません

Q: PCでOBSまたは他のアプリを使用している場合、ビデオ画像の検証方法をキャプチャできない

a.信号ソースからのビデオがキャプチャーボードに送信されているかどうかを確認します（信号ソースがパソコンの場合は、画面解像度に2つのディスプレイロゴが表示されます。信号ソースが別のデバイスの場合は、ループアウトを接続し、画像が正しいかどうかを確認します）。

b.PCでキャプチャーする際、MiraBox Video Capture デバイスが正しく認識されているかどうかを確認します（このデバイスはPCのデバイスマネージャーで正しく表示され、感嘆符などの記号がありません）。

c.上記の2つの方法が正しい場合は、USB3.0ポートに交換してテストしてください。

d.ポートへの接続が正しいかどうかを確認してください。

e.アプリで設定されたパラメータが正しいかどうかを確認してください。

2. 音声の問題

Q: PCでOBSまたは他のアプリを使用している場合、音声の検証方法をキャプチャできない。

a.信号ソース側のオーディオ出力デバイスにこのキャプチャーボードが選択されていることを確認します（信号ソースがパソコンの場合は、パソコンの右下隅にある再生デバイスを右クリックして選択します。信号ソースが別のデバイスの場合は、ループアウトを接続し、音声が正しいかどうかを確認します）。

b.PCでキャプチャーする際、MiraBox Video Capture デバイスが正しく認識されているかどうかを確認します（このデバイスはPCのデバイスマネージャーで正しく表示され、感嘆符などの記号がありません）。

c.PCでキャプチャーする際、音声変動バーが変動していることを確認します（パソコンの右下隅にあるオーディオアイコンの録音デバイスでこのキャプチャーボードを選択して確認できます）。

d.それでも音声をキャプチャできない場合は、OBSにオーディオ入力キャプチャーを追加し、オーディオの詳細設定で監視?出力してください。

e.また、パソコンの右下隅にあるオーディオアイコンを右クリックし、録音デバイスでこのキャプチャーボードを選択して検出し、このキャプチャーボードが音声を正しくキャプチャーしているを確認します。

f.キャプチャーされた音声途切れ途切れまたはその他の問題がある場合は、パソコンの右下隅にあるオーディオアイコンを右クリックし、録音デバイスでこのキャプチャーボードを選択し、プロパティ?詳細プロパティをクリックし、オーディオが48KHzであるかどうかを確認します。

3. 画像の問題

Q: OBS側でキャプチャーされた画像が緑がかっているか、縦線がある場合の対策。

a.この問題が発生した場合は、最新バージョンにアップグレードすると、解決できます。

Q: ループアウト側に緑がかったまたは赤みがかった画像がある場合の対策。

a.ディスプレイのカラースペースがYUV形式に設定されているため、この問題が発生しています。カラースペースをRGB形式に設定すると、通常の状態に戻ります。

Q: ビデオ画面にラグが発生し、オーディオとビデオの遅延が高い場合。

a. パソコンのスペックが不足しているか、このアプリに2つの同じデバイスを使用しているため、この問題が発生しています。

二合一 4K 高清音视频采集

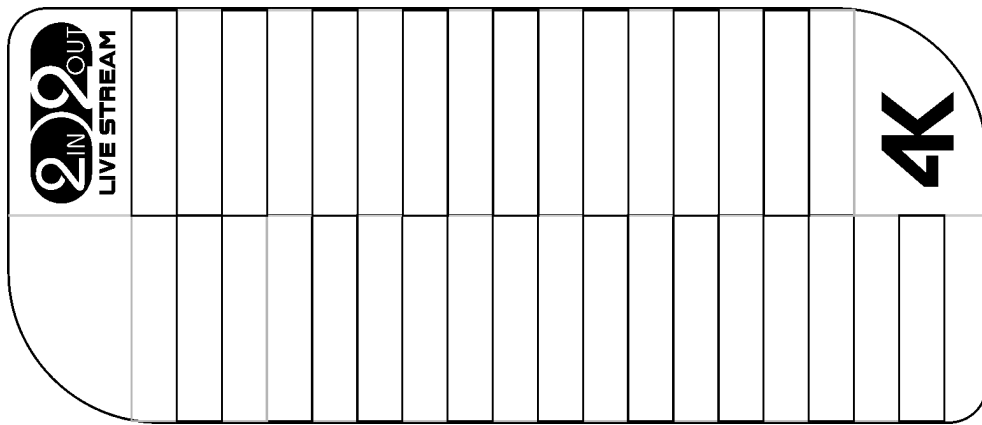

一、产品概述

高清视频采集卡可将摄像机，PC，机顶盒，游戏机等输出的视频信号的视频数据或者音视频混合数据输入电脑，并转换为电脑可识别的数字数据，存储在电脑中，成为可编辑处理的视频数据文件或直播上传到服务器。

二、产品特征

高清视频采集卡尺寸为长：130mm*55mm*15mm

支持两路高清视频信号输入

支持 TYPE-C 供电，不需要外加电源

支持一路高清视频环出

支持分辨率为 4K 以下所有标准高清视频协议

环出分辨率最高可达到 4K/60HZ

兼容高清视频 2.2，HDCP

支持 48K 和 44.1K 音频输入

支持 USB3.1 协议

工作功耗为 3.5W

支持 3.5mm 耳机音频输出，3.5mm 麦克风

三 . 端口名称

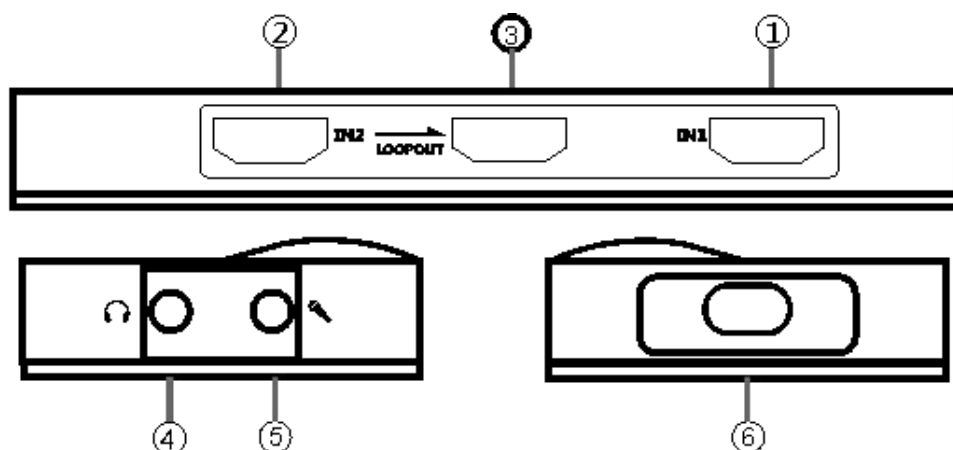

- 1.HDMI IN1
- 2.HDMI IN2
- 3.HDMI OUT2
- 4.Headset
- 5.MIC
- 6.USB3.1 CAPTURE

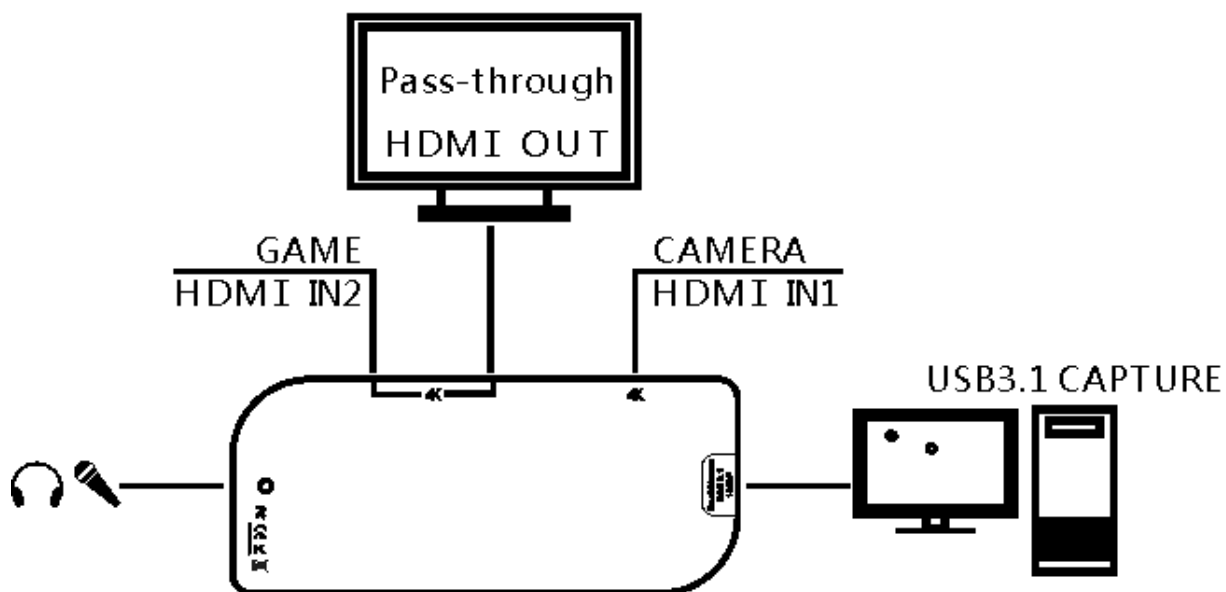

四、操作指南

- 1.将高清视频输入信号连接到高清视频输入接口；
 - 2.将 Type-C 接口连接到电脑；
 - 3.接上需要采集的设备，信号源可以通过视频环出接口接上显示器。
 - 4.以 OBS 软件使用为例如图 1，也可支持其他软件 XO 等
- 图 1

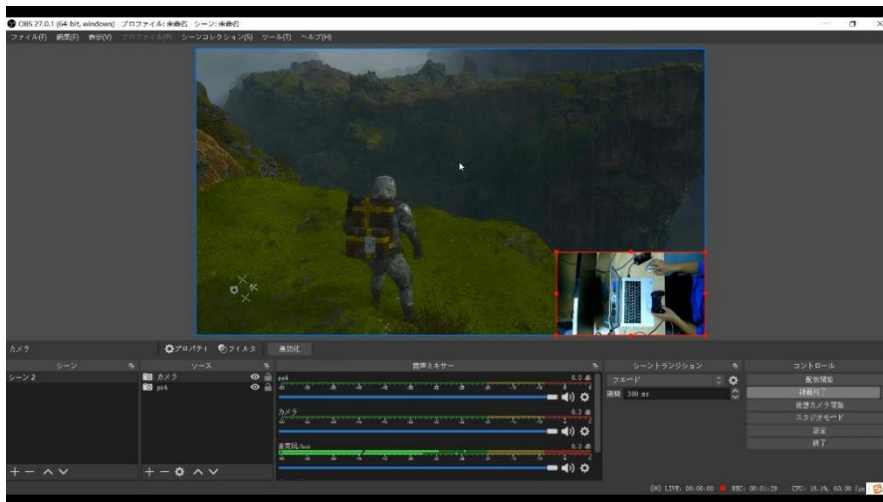

5：两进两出的使用方法

添加视频捕捉设备 1（信号源连接 HDMI IN2 接口），点击来源里面的（+），添加视频捕捉设备。如下图所示：

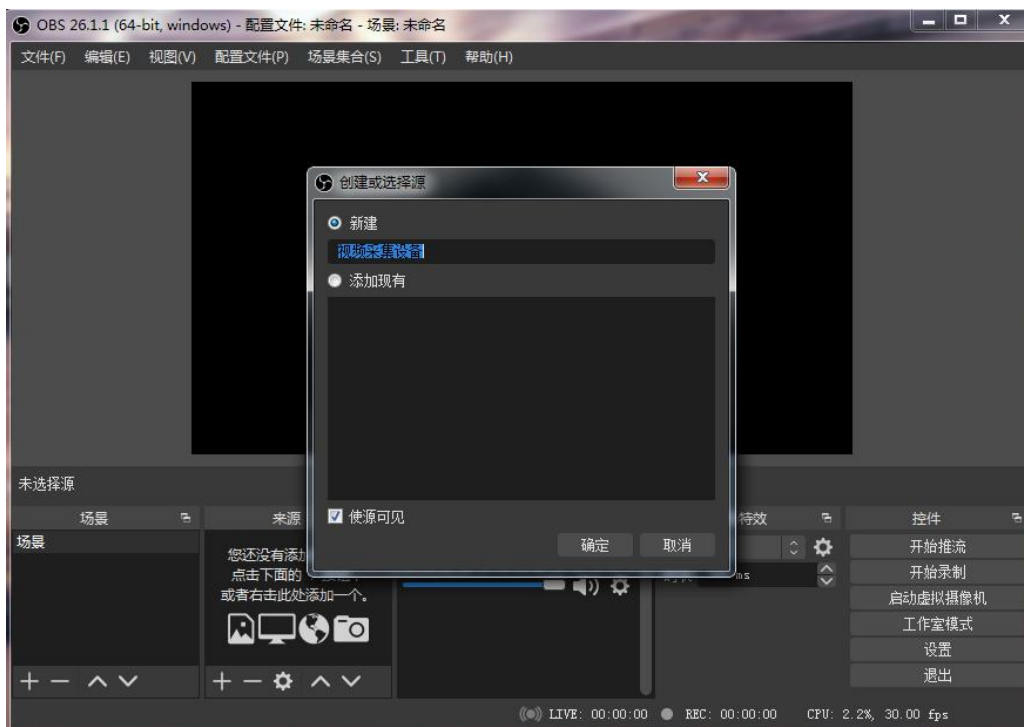

6.视频采集设备属性→设备 (Mirabox Video Capture) →分辨率/FPS 类型 (自定义) →分辨率 (1920*1080) →FPS (60pfs) →视频格式 (YUY2) →音频输出模式 (输出桌面音频 (WaveOut)) → √使用自定义音频设备 → 音频设备 (Mirabox Video Capture) → 确定。 如下图所示：

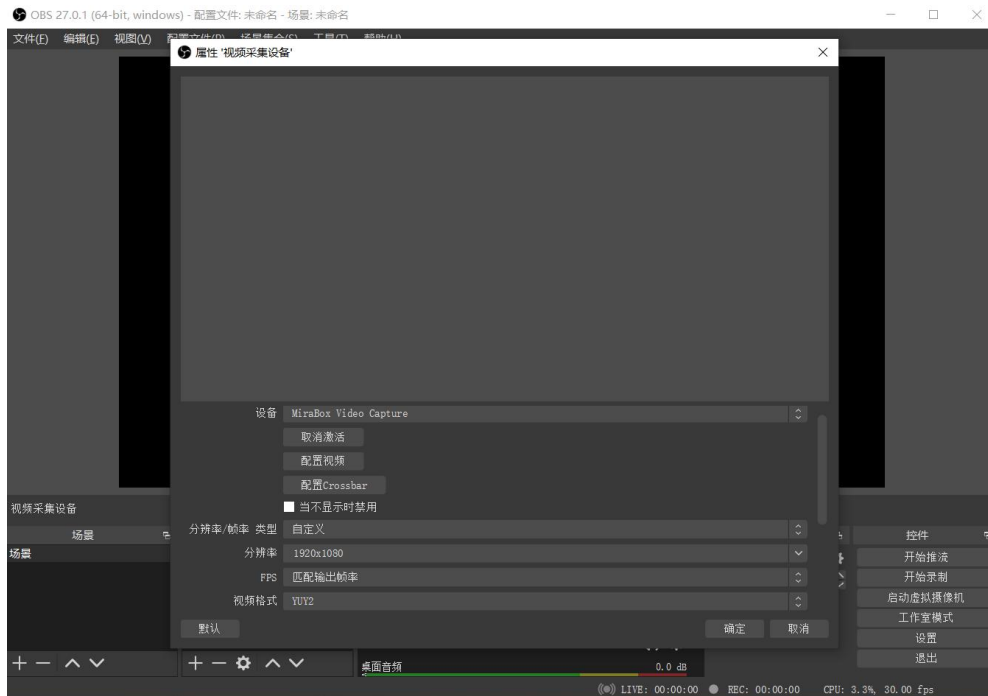

7.添加视频捕捉设备 2 (信号源连接 HDMI IN1 接口) ，点击来源里面的 (+) ，添加视频捕捉设备。如下图所示：

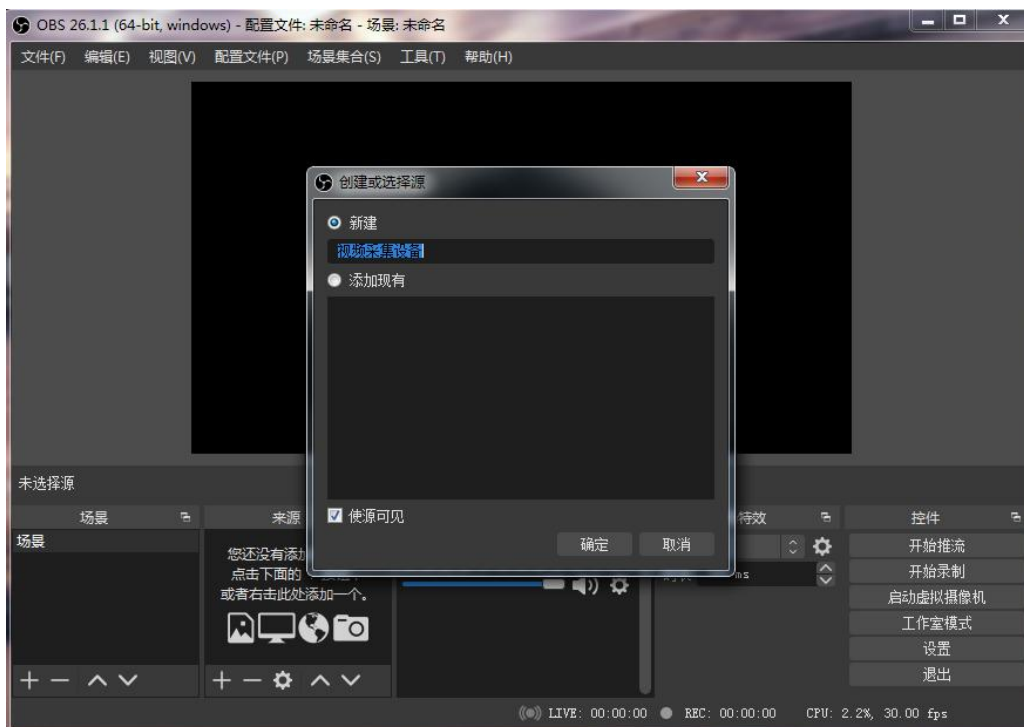

8.视频采集设备属性→设备 (Mirabox Capture) →分辨率/FPS 类型 (自定义) →分辨率 (1920*1080) →FPS (60fps) →视频格式 (MJPEG) →音频输出模式 (输出桌面音频 (WaveOut)) → √使用自定义音频设备 → 音频设备 (Mirabox Capture) 如下图所示：

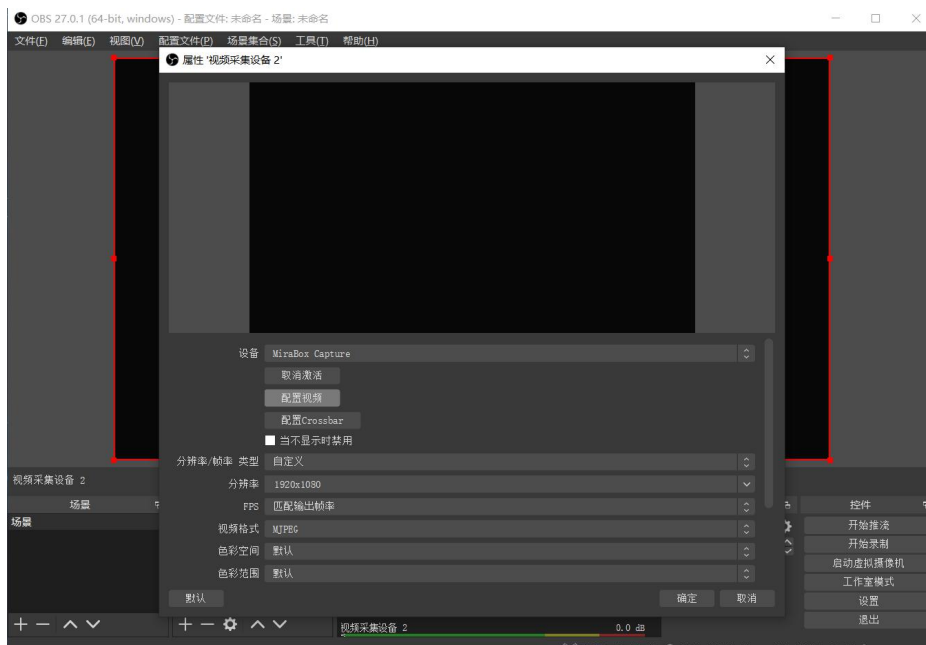

9. 当两个采集通道同时推送流时，将视频采集设备 1 设置为大屏，将视频采集设备 2 设置为小屏

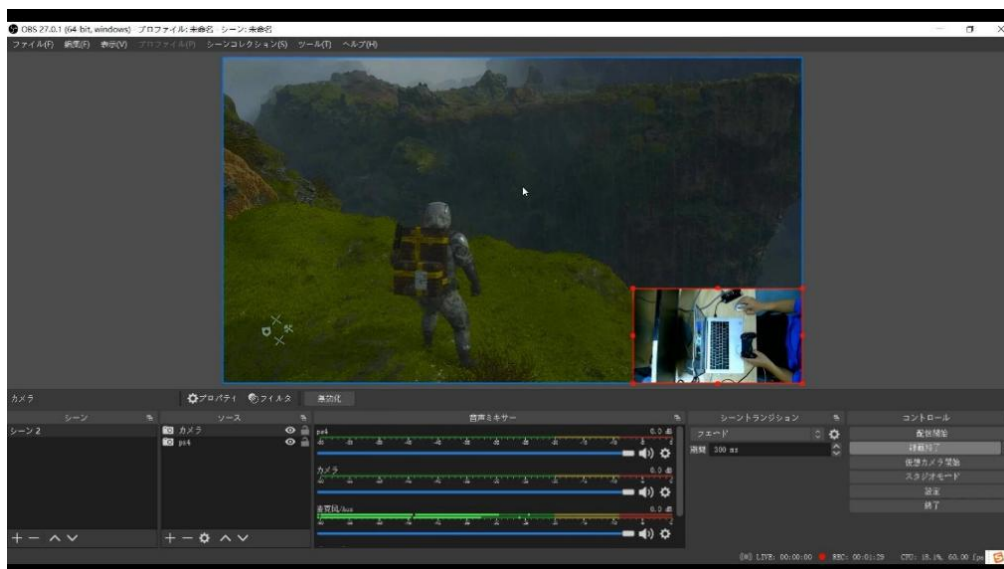

常见问题解决方法：

1, 无法捕捉到画面

Q：在 PC 端使用 OBS 或者其他的 APP 时，没有采集到视频图像怎么办？

a，确认您的接口连接是否正确。

b，确认您的 APP 的设置参数是否正确。

c，请您确认信号源端的视频是否已经传输到我们的采集卡中（如果信号源是电脑，可以在屏幕分辨率中看到有两个显示器标识，如果信号源是其他的设备，可以让您将环出接上看看环出端突图像是否正常）。

d，请您确认采集 PC 端是否已经正确识别 MiraBox Video Capture 设备（在 PC 端的设备管理器中查看此设备是正常的，没有任何感叹号之类的标识）。

e，如果前面两个方式都是正常的，请您更换一个 USB3.0 接口再测试一下。

2, 声音问题

Q：如果 PC 端使用 OBS 或者其他的 APP 时，没有采集到声音，怎么办？

a，请您确认信号源端的音频输出设备选择的是我们的采集卡（如果信号源是电脑，可以在电脑右下角的右击播放设备中选择，如果信号源是其他的设备，您可以将环出接上看看环出的声音是否正常）。

b，请您确认采集 PC 端是否已经正确识别 MiraBox Video Capture 设备（在 PC 端的设备管理器中查看此设备是正常的，没有任何感叹号之类的标识）。

c，请您确认客户采集 PC 端的声音波动条是波动的（可以在电脑右下角的音频图标的录制设备中选择我们采集卡看到）。

d，如果您还是采集不到声音，可以在 OBS 上添加一个音频输入捕获，然后在音频高级设置中将监视与输出。

e，您还可以右击电脑右下角的音频图标，选择录制设备中的我们的采集卡，然后将我们的采集卡侦听一下，确认采集卡是正常采集到声音。

f，如果您的收到的声音是断断续续的，或者其他的声音问题，右击电脑右下角的音频图标，选择录制设备中的我们的采集卡，然后点击属性中的高级属性中的高级中的音频是否固定为 48KHz。

3, 图像问题

Q：OBS 端采集的图像有偏绿或者是有竖条的现象，怎么办？

a，您可以通过升级最新的程序来解决这个问题。

Q：如果环出端出现了图像偏绿或者偏红的现象，怎么办？

a，您出现了这种情况是因为您的显示器的颜色空间设置成了 YUV 格式，您可以将颜色空间调成 RGB 格式就可以恢复正常。

Q：出现了视频画面卡顿，音视频延时高，怎么办？

您出现了这种情况是因为您的电脑配置不够造成的或者是您使用了两个同样的设备来占用此 APP。